

**Interaktívny projektor Dell  
S560P/ S560T  
a  
Projektor s rozšírenými  
funkciami Dell  
S560  
Používateľská príručka**



# Poznámky, Upozornenia a Výstrahy



**POZNÁMKA:** POZNÁMKA uvádza dôležité informácie, ktoré pomáhajú lepšie využívať projektor



**UPOZORNENIE:** UPOZORNENIE uvádza možné poškodenie hardvéru alebo stratu údajov pri nedodržiavaní pokynov.



**VAROVANIE:** VAROVANIE uvádza možnú škodu na majetku, zranenie alebo smrť.

---

**Informácie uvádzané v tomto dokumente môžu byť zmenené bez predbežného oznámenia.**

**© 2016 Dell Inc. Všetky práva vyhradené.**

Bez písomného súhlasu spoločnosti Dell Inc. sa prísne zakazuje kopírovanie tohto dokumentu akýmkoľvek spôsobom.

Ochranné známky uvádzané v tomto dokumente: Dell a logá DELL sú ochranné známky spoločnosti Dell Inc.; logá DLP a DLP sú ochranné známky spoločnosti TEXAS INSTRUMENTS INCORPORATED; Microsoft a Windows sú buď ochranné známky alebo registrované ochranné známky spoločnosti Microsoft Corporation v Spojených štátoch amerických alebo v iných krajinách.

Ostatné ochranná známky a obchodné názvy, ktoré sa v tomto dokumente môžu uvádzať, sa týkajú buď subjektov, ktoré si na tieto známky alebo názvy uplatňujú nárok, alebo ich výrobcov. Spoločnosť Dell Inc. sa zrieka každého vlastníckeho záujmu na ochranné známky a obchodné názvy iné než ich vlastné.

Model: Interaktívny projektor S560/S560P/S560T

**August 2016 rev. A01**

# Obsah

<b>1</b>	<b>Informácie o projektore Dell</b> . . . . .	<b>5</b>
	Obsah škatule s projektorom . . . . .	5
	Pohľad na projektor zhora a zdola . . . . .	7
	Pripojenia projektora . . . . .	8
	Nastavenie veľkosti obrazu . . . . .	10
	Dialkový ovládač . . . . .	12
<b>2</b>	<b>Používanie interaktívneho pera (len pre S560P)</b> . . . . .	<b>16</b>
	Systémové požiadavky . . . . .	16
	Informácie o interaktívnom pere . . . . .	17
	Výmena hrotu interaktívneho pera . . . . .	18
	Výmena batérií interaktívneho pera . . . . .	19
	Používanie interaktívneho pera s modelom S560P . . . . .	20
	Nastavenie dotykovej oblasti . . . . .	21
	Kalibrácia pera . . . . .	23
<b>3</b>	<b>Používanie interaktívnej dotykovej funkcie (len pre S560T)</b> . . . . .	<b>24</b>
	Systémové požiadavky . . . . .	24
	Nastavenie interaktívnej dotykovej funkcie . . . . .	25
	Používanie interaktívnej dotykovej funkcie s modelom S560T . . . . .	25
	Nastavenie dotykovej oblasti . . . . .	27
	Kalibrácia interaktívnej dotykovej funkcie . . . . .	29
	Používanie modelu S560T a bielej tabule so suchým mazaním . . . . .	30
<b>4</b>	<b>Pripojenie adaptéra bezdrôtového displeja</b> . . . . .	<b>31</b>
	Inštalácia adaptéra bezdrôtového displeja . . . . .	31
	Nastavenie adaptéra bezdrôtového displeja . . . . .	32

<b>5</b>	<b>Odstraňovanie problémov</b> . . . . .	<b>33</b>
	Tipy na odstraňovanie problémov. . . . .	33
	Vodiace signály . . . . .	37
<b>6</b>	<b>Údržba</b> . . . . .	<b>38</b>
	Výmena lampy . . . . .	38
	Vkladanie batérií do diaľkového ovládača. . . . .	40
<b>7</b>	<b>Technické parametre</b> . . . . .	<b>41</b>
<b>8</b>	<b>Ďalšie informácie</b> . . . . .	<b>45</b>
<b>9</b>	<b>Kontaktovanie spoločnosti Dell</b> . . . . .	<b>46</b>

# 1

## Informácie o projektore Dell

Váš projektor je dodávaný so všetkými, nižšie uvedenými položkami. Uistite sa, že máte k dispozícii všetky položky a Kontaktovanie spoločnosti Dell, ak niečo chýba.

### Obsah škatule s projektorom

#### Obsah balenia

Napájací kábel

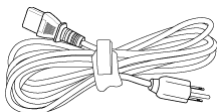

5 m kábel VGA (VGA do VGA)

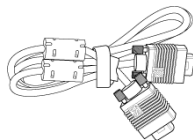

Dialkový ovládač



Batérie typu AAA (2 pre S560/  
S560T; 6 pre S560P)



Disku CD, používateľská príručka a  
dokumentácia

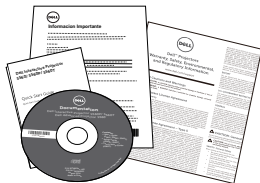

5 m Mini kábel (USB-A do Mini B)

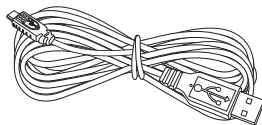

**POZNÁMKA:** 5 m mini kábel je určený len pre S560P/ S560T.

---

**Obsah balenia (len S560P)**

---

Interaktívne pero (2 ks)/  
Uzáver hrotu pera (4 ks)

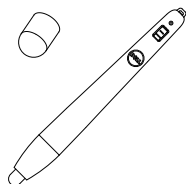

Popruh na zápästie (2 ks)



---

**Obsah balenia (len S560T)**

---

Dotyková jednotka

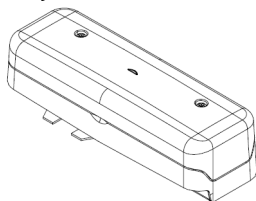

2 m jednosmerný napájací kábel (pre  
dotykovú jednotku)

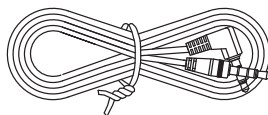

Pasívne pero (2 ks)/ hrot pera (2 ks)

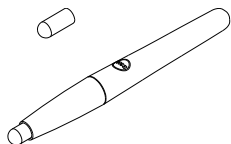

Súprava základnej dosky dotykovej  
jednotky

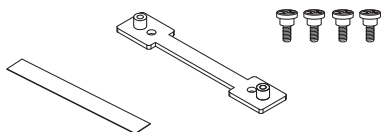

## Pohľad na projektor zhora a zdola

*Pohľad zhora*

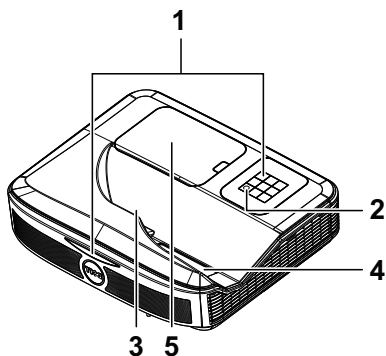

*Pohľad zdola*

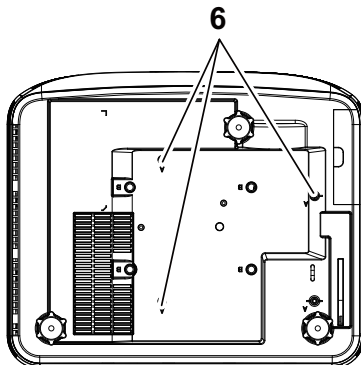

- 
- |   |                                     |
|---|-------------------------------------|
| 1 | Infračervené (IR) prijímače         |
| 2 | Tlačidlo Napájanie                  |
| 3 | Kamera                              |
| 4 | Objektív                            |
| 5 | Kryt lampy                          |
| 6 | Montážne otvory pre nástenný držiak |
- 

A: Nástenný držiak série Dell S560

B: Univerzálny nástenný držiak

---



### **POZNÁMKA:**

- Otvor pre skrutku nástenného držiaka M4 X 4. Odporúčaný utahovací moment < 15 kgf-cm.
- Fotoaparát je určený len pre S560P/ S560T.

## Pripojenia projektora

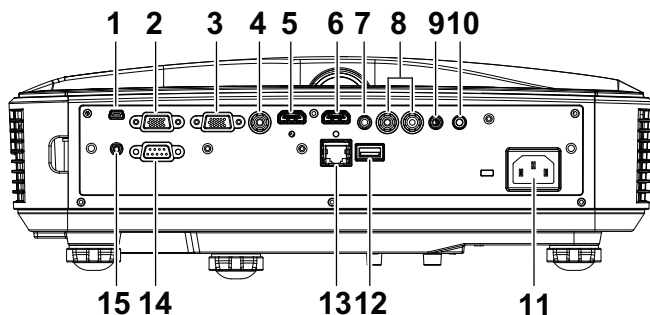

1	Mini USB (Mini typ B)	9	Konektor mikrofónu
2	Výstupný konektor VGA (prechodová slučka monitora)	10	Konektor pre výstup zvuku
3	Vstupný konektor VGA	11	Konektor na pripojenie napájacieho kábla
4	Konektor na pripojenie kompozitného videa	12	Konektor USB A
5	Konektor HDMI 2	13	Konektor RJ 45
6	Konektor HDMI 1	14	Konektor RS232
7	Konektor pre vstup zvuku	15	Napájanie dotykovej jednotky
8	Konektor zvuku RCA		

**UPOZORNENIE:** Pred začatím ktorejkoľvek z procedúr v tejto časti si pozrite bezpečnostné pokyny uvedené na strana 9.

**POZNÁMKA:** Napájací konektor dotykovej jednotky je určený len pre S560P/ S560T.



## **UPOZORNENIE: Bezpečnostné pokyny**

- 1 Projektor nepoužívajte v blízkosti spotrebičov, ktoré generujú veľa tepla.
- 2 Projektor nepoužívajte na miestach s nadmerným množstvom prachu.  
Prach môže spôsobiť poruchu systému a projektor sa automaticky vypne.
- 3 Projektor nainštalujte na dobre vetranom mieste.
- 4 Neblokujte vetracie štrbiny a otvory na projektore.
- 5 Projektor prevádzkujte pri okolitej teplote (5 °C až 40 °C).
- 6 Nepokúšajte sa dotýkať vetracieho výstupu, pretože môže byť po zapnutí projektoru alebo okamžite po jeho vypnutí veľmi horúci.
- 7 Keď je projektor zapnutý, nepozerajte sa do objektívu, pretože to môže poškodiť váš zrak.
- 8 Do blízkosti alebo pred projektor nekladte žiadne predmety, alebo keď je projektor zapnutý, objektív zakryte, pretože teplo by mohlo takýto predmet roztaviť alebo zapáliť.
- 9 Na čistenie objektívu nepoužívajte alkohol.



### **POZNÁMKA:**

- Nepokúšajte sa projektor sami upevniť na držiak na stenu. Projektor musí namontovať kvalifikovaný technik.
- Odporúčaná súprava nástenného držiaka projektoru. Viac informácií nájdete na internetovej stránke technickej podpory spoločnosti Dell na lokalite **dell.com/support**.
- Viac informácií nájdete v dokumente Bezpečnostné informácie, ktorý je dodaný k projektoru.
- Projektor S560P/ S560T sa môže používať len vo vnútornom prostredí.

## Nastavenie veľkosti obrazu

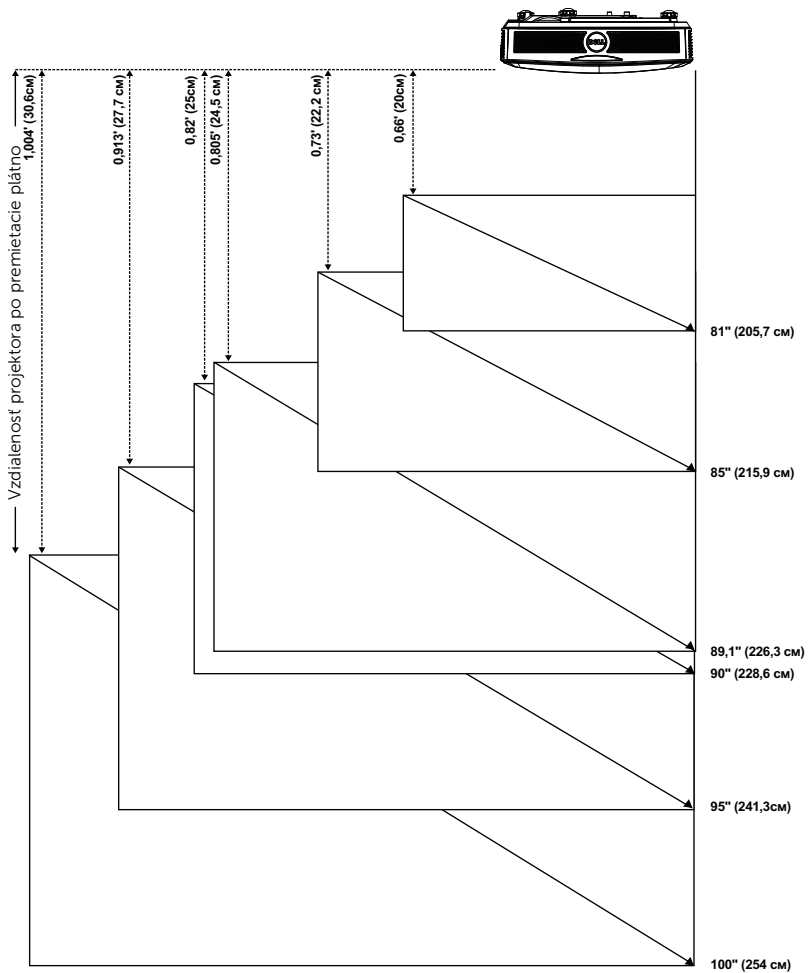



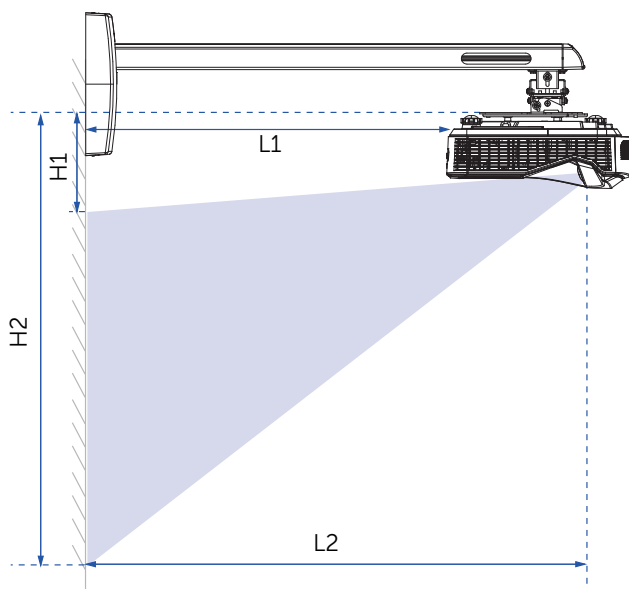

## Nastavenie tvaru obrazu



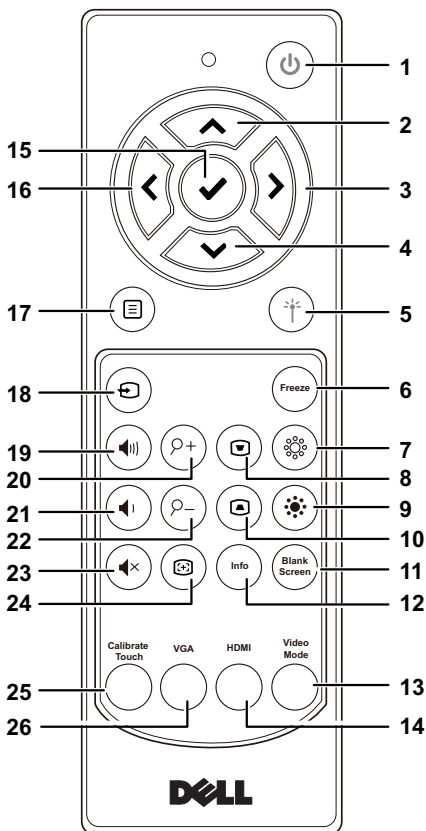

Rozmery premietacej plochy						H1		H2		L1		L2	
Uhlopriečka		Šírka		Výška						širokouhlý		širokouhlý	
palce	mm	palce	mm	palce	mm	palce	mm	palce	mm	palce	mm	palce	mm
81	2057	71	1793	40	1009	6	145	45	1153	8	200	18	452
85	2159	74	1882	42	1059	6	154	48	1212	9	222	19	474
89,1	2263	78	1972	44	1110	6	163	50	1273	10	245	20	497
90	2286	78	1992	44	1121	7	165	51	1286	10	250	20	502
95	2413	83	2103	47	1183	7	177	54	1360	11	278	21	530
100	2540	87	2214	49	1245	7	188	56	1434	12	306	22	558













## Diaľkový ovládač



1	Napájanie 	Projektor zapína a vypína.
2	Tlačidlo Hore 	Stlačením tohto tlačidla navigujte v položkách ponuky zobrazenej na obrazovke (OSD).
3	Tlačidlo Doprava 	Stlačením tohto tlačidla navigujte v položkách ponuky zobrazenej na obrazovke (OSD).
4	Tlačidlo Dolu 	Stlačením tohto tlačidla navigujte v položkách ponuky zobrazenej na obrazovke (OSD).

5	Laser 	<p>Dialkovoý ovládač namierite na obrazovku a stlačením a podržaním tlačidla Laser zapnete laserové svetlo.</p> <p><b>!</b> <b>VAROVANIE: Keď je zapnuté, nepozerajte sa do laserového bodu. Nepozerajte sa do laserového svetla.</b></p>
6	Pozastaviť	Stlačením tohto tlačidla pozastavíte obraz na premietacom plátne a opätovným stlačením tlačidla „Pozastaviť“ zrušíte pozastavenie obrazu.
7	Jas + 	Stlačením tohto tlačidla zvýšite jas.
8	Korekcia lichobežníkového skreslenia + 	Stlačením tohto tlačidla upravte skreslenie obrazu spôsobeného naklonením projektora (+/-40 stupňov).
9	Jas - 	Stlačením tohto tlačidla znížte jas.
10	Korekcia lichobežníkového skreslenia - 	Stlačením tohto tlačidla upravte skreslenie obrazu spôsobeného naklonením projektora (+/-40 stupňov).
11	Tlačidlo Prázdna obrazovka	Stlačením tlačidla môžete prepínať medzi zobrazením prázdnej bielej a čiernej obrazovky a návratom k prezentácii.
12	Informácie	Stlačením tohto tlačidla zobrazíte informácie o projektore.
13	Režim video	<p>V projektore sú predvolené konfigurácie optimalizované na zobrazovanie údajov (zábery prezentácie) alebo obrazu (filmy, hry a podobne).</p> <p>Stlačením tlačidla <b>Režim Video</b> môžete prepínať medzi <b>Presentation mode (Režim Prezentácia)</b>, <b>Bright mode (Režim Jas)</b>, <b>Movie mode (Režim Film)</b>, <b>sRGB</b> alebo <b>Custom mode (Režim Vlastné)</b>.</p> <p>Jedným stlačením tlačidla <b>Režim Video</b> sa zobrazí aktuálny režim zobrazovania. Opätovným stlačením tlačidla <b>Režim Video</b> sa prepína medzi režimami.</p>

14	HDMI	Stlačením tohto tlačidla vyberiete zdroj HDMI.
15	Tlačidlo Enter 	Stlačením tohto tlačidla potvrdíte výber.
16	Tlačidlo Dolava 	Stlačením tohto tlačidla navigujte v položkách ponuky zobrazenej na obrazovke (OSD).
17	Ponuka 	Stlačením tohto tlačidla aktivujete OSD.
18	Zdroj 	Stlačením tohto tlačidla môžete prepínať medzi zdrojmi VGA, Composite, HDMI-1 a HDMI-2.
19	Tlačidlo Zvýšiť hlasitosť 	Stlačením tohto tlačidla zvýšite hlasitosť.
20	Tlačidlo Priblíženie + 	Stlačením tohto tlačidla obraz zväčšíte.
21	Tlačidlo Znížiť hlasitosť 	Stlačením tohto tlačidla znížite hlasitosť.
22	Tlačidlo Oddialenie - 	Stlačením tohto tlačidla obraz zmenšíte.
23	Tlačidlo Stlmiť 	Stlačením tohto tlačidla stlmíte alebo zrušíte stlmenie reproduktora projektora.
24	Tlačidlo Automatické nastavenie 	Stlačením tohto tlačidla spustíte automatické nastavenie premietaného obrazu.
25	Kalibrácia dotykovej funkcie	Stlačením tlačidla sa vykoná kalibrácia dotykovej funkcie na nastavenie vyššej presnosti.   <b>POZNÁMKA:</b> • Vyžaduje sa inštalácia obslužného programu. • Kalibrácia dotykovej funkcie je určená len pre S560P/ S560T.
26	VGA	Stlačením tohto tlačidla vyberte zdroj VGA.

## Prevádzkový dosah diaľkového ovládača

Prevádzkový dosah	
Uhol	±30°
Vzdialenosť	7 m/22,97 stóp

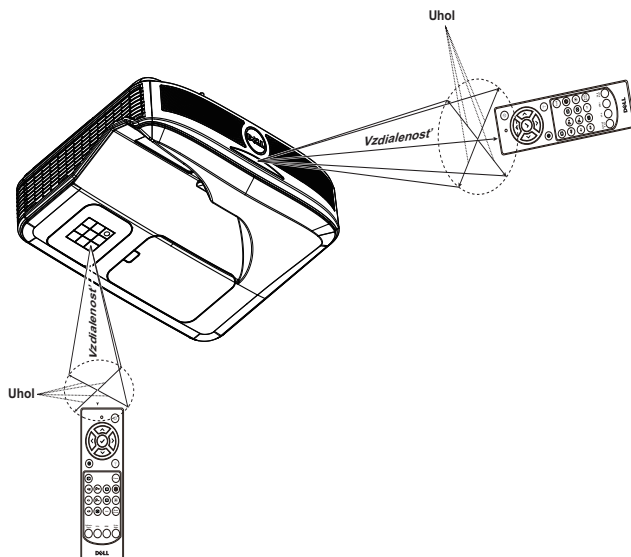

**POZNÁMKA:** Skutočný prevádzkový dosah sa môže mierne líšiť od schémy. Slabé batérie tiež zabráni správnej prevádzke projektoru pomocou diaľkového ovládania.

# 2

## Používanie interaktívneho pera (len pre S560P)

Projektor S560P premieta obraz pracovnej plochy pripojeného počítača na bielu tabuľu a pôsobí ako vstupné zariadenie do počítača. Z bielej tabule môžete navigovať, vyberať a vzájomne pôsobiť s počítačovými programami.

S560P je interaktívny projektor založený na používaní pera. Prevziať a nainštalovať interaktívny obslužný program Dell S560x slúži na prvé nastavenie a kalibráciu vzájomného pôsobenia.

### Systémové požiadavky



**POZNÁMKA:** Váš počítač musí spĺňať nasledujúce minimálne systémové požiadavky:

Operačný systém	Počet podporovaných dotykových bodov	Inštalácia interaktívneho obslužného programu S560x <sup>*1</sup>	
		Pri prvom nastavení	Pri následnom použití
Windows 7/8/10	10 dotykových bodov	Podporované <sup>*5</sup>	Nevyžaduje sa
MAC OS X (10.7 ~ 10.11)	1 dotykový bod <sup>*4</sup>	Podporované	Vyžaduje sa, preto nainštalujte obslužný program nastavenia do všetkých počítačov s Mac OS, aby ich bolo možné používať s modelom S560P
ChromeBook	10 dotykových bodov	Nepodporované, preto na dokončenie prvého nastavenia pre model S560P použite počítač s operačným systémom Windows alebo Mac	Nevyžaduje sa



\*1 : Získajte interaktívny obslužný program S560x z dodaného disku CD alebo si ho stiahnite z podpornej stránky spoločnosti Dell

\*2 : S560P vyžaduje prvotnú kalibráciu, pred použitím nezabudnite kalibrovat interaktívne pero(á)

\*3 : Vyžaduje sa inštalácia .NET Framework 4.0

\*4 : Podpora len 1 dotykového bodu v operačnom systéme Mac



**POZNÁMKA:** Nastavte počítač na premietanie v režime „Len projektor“. Ďalšie podrobné informácie o dotykovej funkcii a kalibrácii v rôznych režimoch zobrazenia nájdete uvedené v častiach „Sprievodca nastavením dotykovej funkcie S560T“ a Otázka2 Riešenia problémov.

## Informácie o interaktívnom pere

Interaktívne pero umožňuje používateľovi pracovať s premietaným obsahom rovnakým spôsobom ako pri práci s myšou.

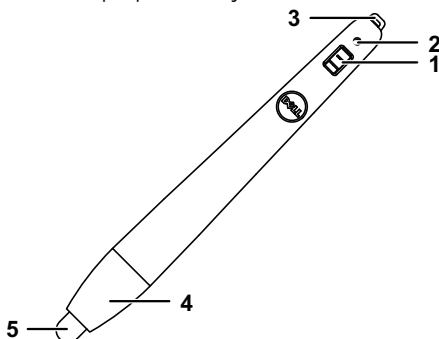

1	Hlavný vypínač
2	Indikátor napájania Keď zapnete pero, indikátor napájania začne na niekoľko sekúnd blikať a potom zhasne. Zelený: Normálna činnosť Červený: Batéria je takmer vybitá Nesvieti: Batéria je úplne vybitá
3	Držiak popruhu na zápästie
4	Prístup k priestoru pre batérie. Otočením ho otvorte a vymeňte batérie.
5	Hrot pera



**POZNÁMKA:** Vlnová dĺžka infračervenej LED diódy: 850 nm.

## Výmena hrotu interaktívneho pera



**POZNÁMKA:** Ak dôjde k poškodeniu hrotu pera alebo už viac nefunguje dobre, mali by ste ho vymeniť.

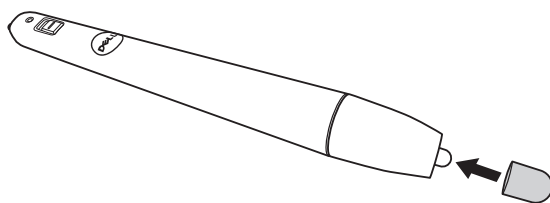
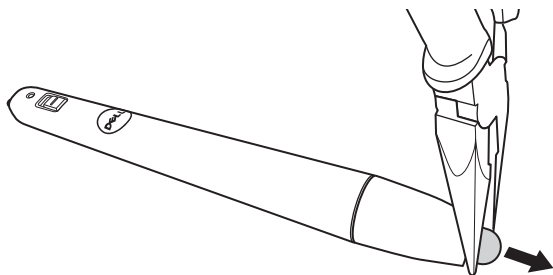

## Výmena batérií interaktívneho pera

 **POZNÁMKA:** Ak je batéria takmer vybitá, po zapnutí pera začne LED indikátor blikať červenou farbou. Batérie by ste mali vymeniť za dve nové batérie typu AAA.

1 Prístup k priestoru pre batérie získate otočením hlavy pera v smere otvorenia.

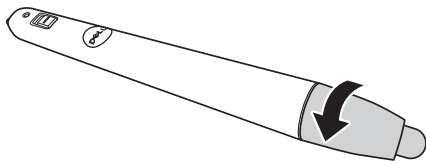

2 Vložte batérie so správnou orientáciou polarítu podľa označenia na hlave pera.

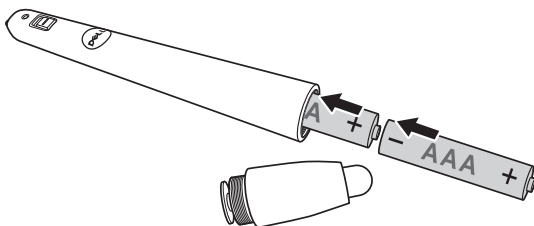

 **POZNÁMKA:** Nemiešajte rôzne typy batérií ani nepoužívajte spolu nové a staré batérie.

3 Hlavu pera založte späť a otočte ju tak, aby sa úplne uzatvoril priestor pre batérie.

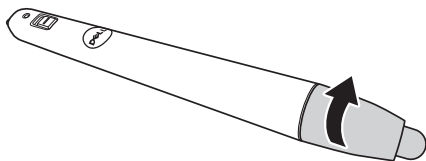

## Používanie interaktívneho pera s modelom S560P

Krok 1: Pripojte počítač k projektoru pomocou kábla HDMI/ VGA na zobrazenie obrazu. Pripojte USB kábel na používanie interaktívneho režimu. Ak sa používa Mac OS, spustíte interaktívny obslužný program S560x na nastavenie pera.

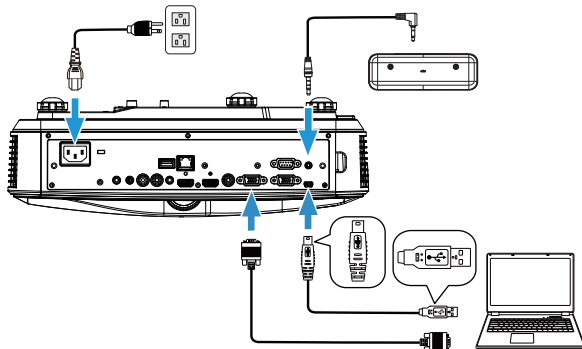

Krok 2. Spustíte interaktívny obslužný program Dell S560x, pričom používatelia si môžu zvoliť predvolený interaktívny režim ( ) pre viacbodovú dotykovú funkciu. Pri modeli S560P prepnete zariadenie do režimu aktívneho pera.

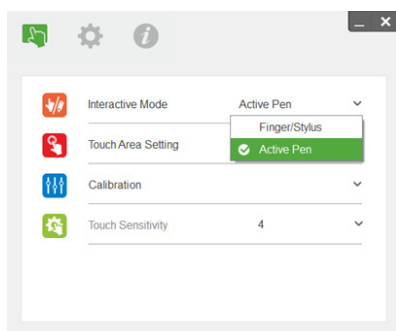

V systéme Mac OSX je podporovaná len jednobodová dotyková funkcia



**POZNÁMKA:** Pri počítači s Mac OS sa musí používať interaktívny obslužný program Dell S560x.

## Nastavenie dotykovej oblasti

Zariadenie prepnete do režimu zobrazenia „Len projektor“.

1 Zvoľte automatické nastavenie dotykovej oblasti:

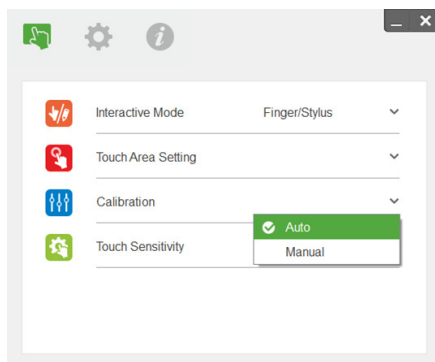

### POZNÁMKA:

- Ukončíte všetky softvérové aplikácie
- Stlňte okolité osvetlenie
- Počas nastavovania dotykovej oblasti nezakrývajte objektív ani ním netraste
- Skontrolujte, či je premietaný obraz ostrý. Ak nie, nastavením zaostrenia zaostrite obraz
- Ak sa objaví chybové hlásenie, prepnete na manuálne nastavenie dotykovej oblasti.

2 Zvoľte manuálne nastavenie dotykovej oblasti:

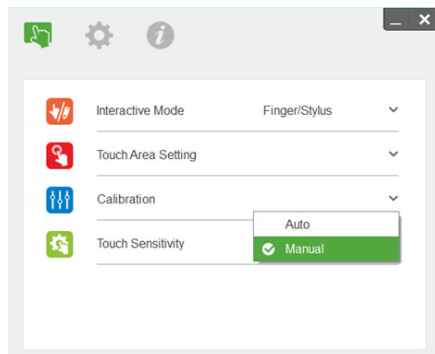

- 2-1** Po tom, ako kamera zachytí premietaný obraz, zobrazí sa okno dotykovej oblasti. Ak zachytený obraz nie je dostatočne jasný, znova zvolte nastavenie položky „Ambient light mode selection“ (Voľba režimu okolitého osvetlenia) z možnosti „Auto“ (Automatický režim) na „Bright“ (Zvýšený jas) alebo „Dim“ (Znížený jas) podľa aktuálneho stavu okolitého osvetlenia.

Poznámka: Zachytený obraz zobrazuje skutočný pohľad kamery, ktorý je obrátený oproti premietanému obrazu. Napríklad: P1 je pravý spodný roh, P2 je ľavý spodný roh atď.

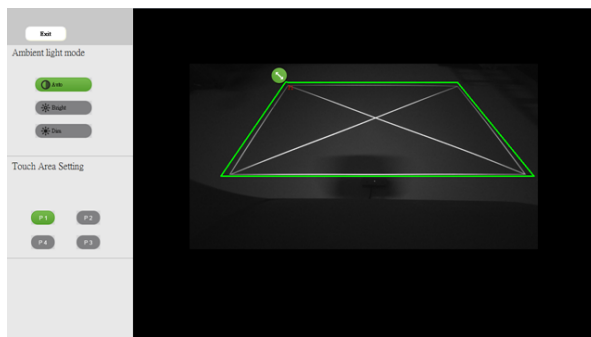

## **2-2** Jemné doladenie hranice dotykovej oblasti

- Krok 1: Kliknite na P1, použite myš na presunutie P1 do ľavého horného rohu. Zarovnajte nastaviteľnú zelenú zónu s premietaným bielym rámom.
- Krok 2: Zodpovedajúcim spôsobom nastavte P2 voči P4; nastaviteľná zelená zóna by mala úplne prekryvať premietaný biely rám.
- Krok 3: Napokon znova skontrolujte, či zelený rám úplne prekryva premietaný biely rám. Ak nie, znova vykonajte jemné nastavenie.

- 2-3** Keď je dotyková oblasť správne umiestnená, kliknite na tlačidlo ukončenia.

## Kalibrácia pera

- 1 Zariadenie prepnete do režimu zobrazenia „Projector only“ (Len projektor).
- 2 Vykonajte kalibráciu dotykovej funkcie na modeli S560P pomocou interaktívneho obslužného programu S560x (operačné systémy Win, Mac).
- 3 Počas spusteného interaktívneho obslužného programu S560X zvolte automatickú kalibráciu.

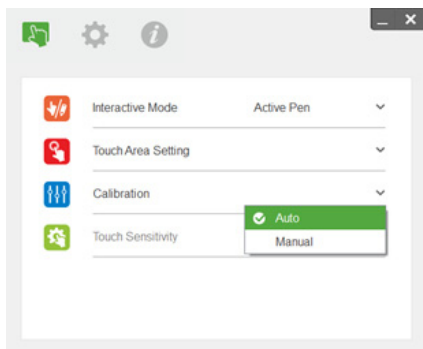

**POZNÁMKA:** Ak sa zobrazí chybové hlásenie, postupujte podľa nižšie uvedených krokov, aby sa vyriešil problém a automatickú kalibráciu vykonajte znova.

- Zatvorte všetky softvérové aplikácie
- Stlňte okolité osvetlenie
- Počas kalibrácie nezakrývajte objektív ani ním netraste
- Skontrolujte, či je premietaný obraz ostrý, ak nie, nastavte zaostrenie tak, aby bol obraz ostrý

Ak je automatická kalibrácia neúspešná, nastavenie vykonajte pomocou „manuálnej kalibrácie“.

- 4 Zvoľte manuálnu kalibráciu a postupujte podľa krokov pre kalibráciu. Manuálna kalibrácia sa odporúča na získanie vyššej presnosti.

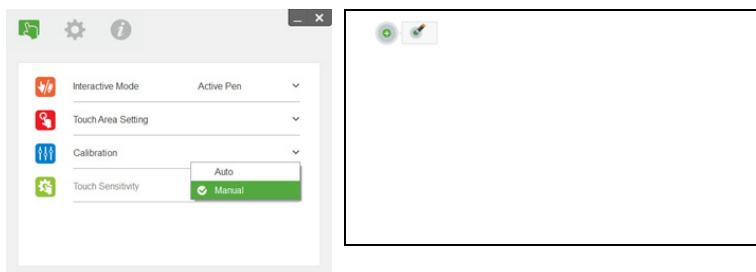

# 3

## Používanie interaktívnej dotykovej funkcie (len pre S560T)

Projektor S560T premieta obraz pracovnej plochy pripojeného počítača na bielu tabuľu a pôsobí ako vstupné zariadenie do počítača. Z bielej tabule môžete navigovať, vyberať a vzájomne pôsobiť s počítačovými programami. Projektor S560T je 10-bodový viacdotkový interaktívny projektor. Ak chcete nastaviť interaktívnu funkciu, nainštalujte dotkovú jednotku tak, ako je to popísané v časti „Sprivodca nastavením dotykovej funkcie“. Taktiež použite interaktívny obslužný program Dell S560x pre prvé nastavenie a kalibráciu, ktorý je možné nájsť na disku CD a stiahnuť z podpornej stránky spoločnosti Dell.

### Systémové požiadavky



**POZNÁMKA:** Váš počítač musí spĺňať nasledujúce minimálne systémové požiadavky:

Operačný systém	Počet podporovaných dotkových bodov	Inštalácia interaktívneho obslužného programu S560x <sup>*1</sup>	
		Pri prvom nastavení	Pri následnom použití
Windows 7/8/10	10 dotkových bodov	Podporované <sup>*3</sup>	Nevyžaduje sa
MAC OS X (10.7 ~ 10.11)	1 dotkový bod <sup>*4</sup>	Podporované	Vyžaduje sa, preto nainštalujte obslužný program nastavenia do všetkých počítačov s Mac OS, aby ich bolo možné používať s modelom S560T
ChromeBook	10 dotkových bodov	Nepodporované, preto na dokončenie prvého nastavenia pre model S560T použite počítač s operačným systémom Windows alebo Mac	Nevyžaduje sa



\*1 : Získajte interaktívny obslužný program S560x z dodaného disku CD alebo si ho stiahnite z podpornej stránky spoločnosti Dell

\*2 : S560T vyžaduje prvé zarovnanie a kalibráciu, nezabudnite dokončiť proces nastavenia pred použitím

\*3 : Vyžaduje sa inštalácia NET Framework 4.0

\*4 : Podpora len 1 dotykového bodu v operačnom systéme Mac



**POZNÁMKA:** Nastavte počítač na premietanie v režime „Projector Only“ (Len projektor). Ďalšie podrobné informácie o dotykovej funkcii a kalibrácii v rôznych režimoch zobrazenia nájdete uvedené v častiach „Sprivodca nastavením dotykovej funkcie S560T“ a Otázka2 Riešenia problémov.

## Nastavenie interaktívnej dotykovej funkcie

Ak chcete nastaviť interaktívnu funkciu, nainštalujte dotkovú jednotku tak, ako je to popísané v časti „Sprivodca nastavením dotykovej funkcie“.

## Používanie interaktívnej dotykovej funkcie s modelom S560T

Krok 1: Pripojte počítač k projektoru pomocou kábla HDMI/ VGA na zobrazenie obrazu. Pripojte USB kábel na používanie interaktívneho režimu. Ak sa používa Mac OS, spustíte interaktívny obslužný program S560x na nastavenie dotykovej funkcie.

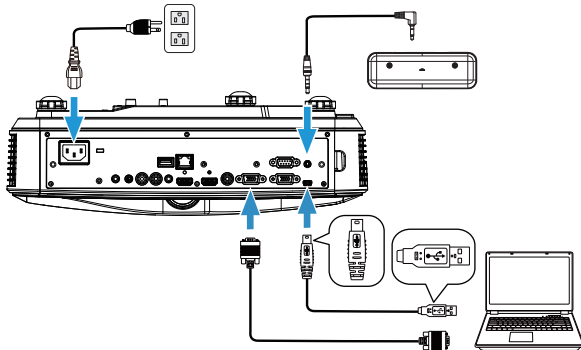

Krok 2:

Po spustení interaktívneho obslužného programu Dell S560x si môžu používatelia zvoliť predvolený interaktívny režim (  ) pre viacbodovú dotykovú funkciu. Zariadenie prepnete do režimu Finger/Stylus (Prsty/Pero Stylus) pre model S560T s interaktívnou dotykovou funkciou dotykovej jednotky.

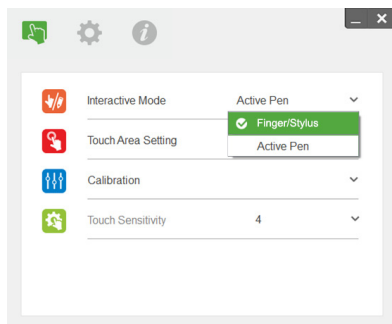

V systéme Mac OS X je dostupná len jednobodová dotyková funkcia.



**POZNÁMKA:** Pri počítači s Mac OS sa musí používať interaktívny obslužný program Dell S560x.

## Nastavenie dotykovej oblasti

Zariadenie prepnete do režimu zobrazenia „Projector only“ (Len projektor).

1 Zvoľte automatické nastavenie dotykovej oblasti:

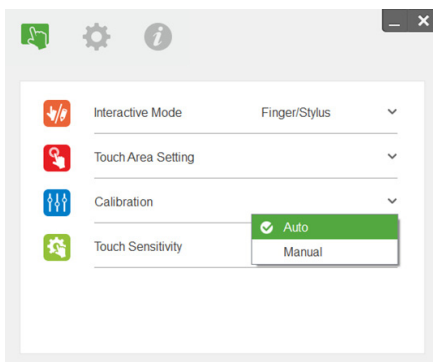

### POZNÁMKA:

- Ukončíte všetky softvérové aplikácie
- Stlňte okolité osvetlenie
- Počas nastavovania dotykovej oblasti nezakrývajte objektív ani ním netraste
- Skontrolujte, či je premietaný obraz ostrý. Ak nie, nastavením zaostrenia zaostrite obraz
- Ak sa objaví chybové hlásenie, prepnete na manuálne nastavenie dotykovej oblasti.

2 Zvoľte manuálne nastavenie dotykovej oblasti:

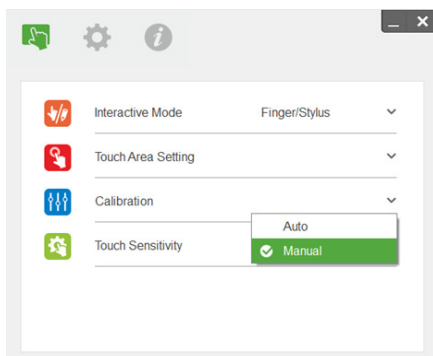

- 2-1** Po tom, ako kamera zachytí premietaný obraz, zobrazí sa okno dotykovej oblasti. Ak zachytený obraz nie je dostatočne jasný, znova zvolte nastavenie položky „Ambient light mode selection“ (Voľba režimu okolitého osvetlenia) z možnosti „Auto“ (Automatický režim) na „Bright“ (Zvýšený jas) alebo „Dim“ (Znížený jas) podľa aktuálneho stavu okolitého osvetlenia.

Poznámka: Zachytený obraz zobrazuje skutočný pohľad kamery, ktorý je obrátený oproti premietanému obrazu. Napríklad: P1 je pravý spodný roh, P2 je ľavý spodný roh atď.

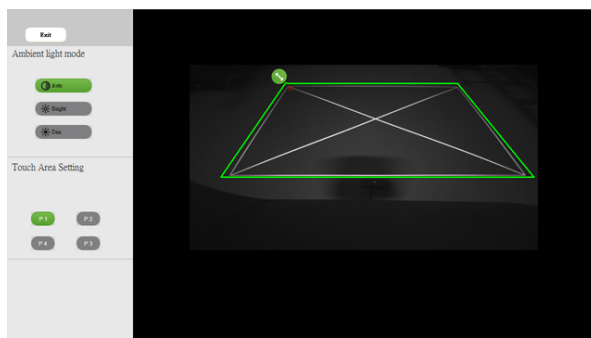

## **2-2** Jemné doladenie hranice dotykovej oblasti

- Krok 1: Kliknite na P1, použite myš na presunutie P1 do ľavého horného rohu. Zarovnajte nastaviteľnú zelenú zónu s premietaným bielym rámom.
- Krok 2: Zodpovedajúcim spôsobom nastavte P2 voči P4; nastaviteľná zelená zóna by mala úplne prekryvať premietaný biely rám.
- Krok 3: Napokon znova skontrolujte, či zelený rám úplne prekryva premietaný biely rám. Ak nie, znova vykonajte jemné nastavenie.

- 2-3** Keď je dotyková oblasť správne umiestnená, kliknite na tlačidlo ukončenia.

## Kalibrácia interaktívnej dotykovej funkcie

- 1 Zariadenie prepnete do režimu zobrazenia „Projector only“ (Len projektor).
- 2 Vykonajte kalibráciu dotykovej funkcie na modeli S560P pomocou interaktívneho obslužného programu S560x (operačné systémy Win, Mac).
- 3 Počas spusteného interaktívneho obslužného programu S560X zvolte automatickú kalibráciu.

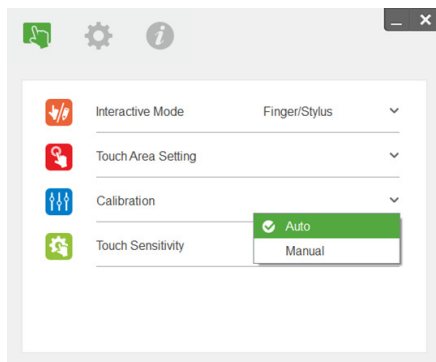

**POZNÁMKA:** Ak sa zobrazí chybové hlásenie, postupujte podľa nižšie uvedených krokov, aby sa vyriešil problém a automatickú kalibráciu vykonajte znova.

- Zatvorte všetky softvérové aplikácie
- Stlňte okolité osvetlenie
- Počas kalibrácie nezakrývajte objektiv ani ním netraste
- Skontrolujte, či je premietaný obraz ostrý, ak nie, nastavte zaostrenie tak, aby bol obraz ostrý

Ak je automatická kalibrácia neúspešná, nastavenie vykonajte pomocou „manuálnej kalibrácie“.

- 4 Zvoľte manuálnu kalibráciu a postupujte podľa krokov pre kalibráciu. Manuálna kalibrácia sa odporúča na získanie vyššej presnosti.

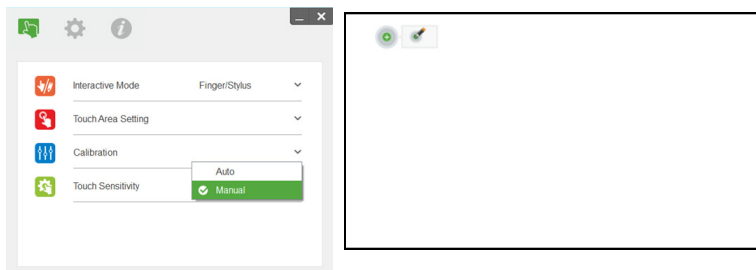

## Používanie modelu S560T a bielej tabule so suchým mazaním

Ak chcete používať značkovač so suchým mazaním na bielej tabuli bez ovplyvnenia činnosti dotykovej funkcie, použite tlačidlo „freeze“ (zastaviť pohyb) alebo tlačidlo „blank screen“ (prázdna obrazovka) na diaľkovom ovládači.

- 1 Freeze (Zastaviť pohyb): Pomocou tlačidla zastavenia pohybu Freeze pozastavíte obraz na preímatej ploche a pozastavíte aj dotykovú funkciu. Opätovným stlačením tlačidla Freeze obnovíte dotykovú funkciu.

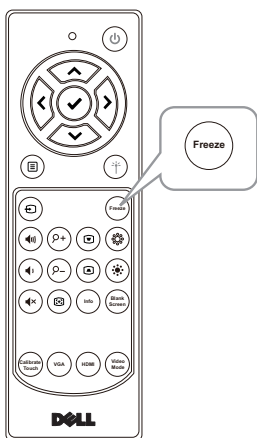

- 2 Blank screen (Prázdna obrazovka): Pomocou tlačidla prázdnej obrazovky Blank screen zobrazíte v projektore prázdnu obrazovku. Stláčaním tohto tlačidla môžete prepínať medzi bielym pozadím/ čiernym pozadím a obnovením normálnej činnosti. V režime „blank screen“ (prázdna obrazovka) sa činnosť dotykovej funkcie pozastaví.

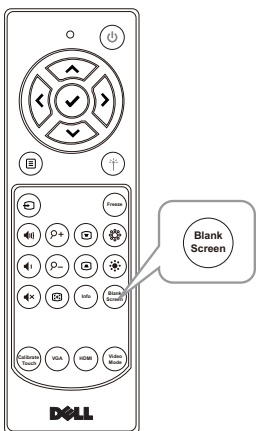

# 4

## Pripojenie adaptéra bezdrôtového displeja

### Inštalácia adaptéra bezdrôtového displeja

Váš projektor má napájací port HDMI a USB určený pre bezdrôtový zobrazovací adaptér.

Bezdrôtový zobrazovací adaptér nie je súčasťou dodávky zariadenia S560P/S560T.

Nižšie sa uvádza postup inštalácie:

- 1 Uistite sa, že je projektor už vypnutý.
- 2 Pripojte napájací USB kábel k bezdrôtovému zobrazovaciemu adaptéru a potom pripojte bezdrôtový zobrazovací adaptér.

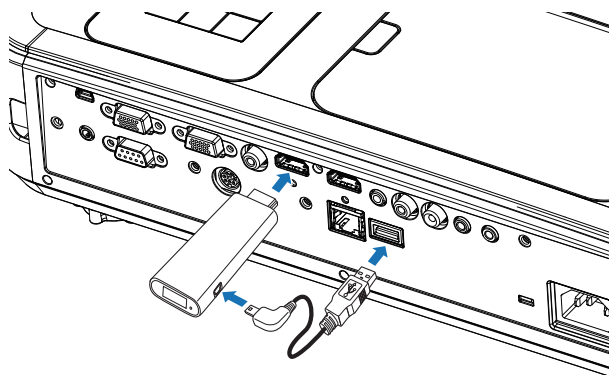

**POZNÁMKA:** Napájací USB kábel sa dodáva s bezdrôtovým zobrazovacím adaptérom a nie je súčasťou dodaného príslušenstva projektoru.

## Nastavenie adaptéra bezdrôtového displeja

1 Zapnite projektor.

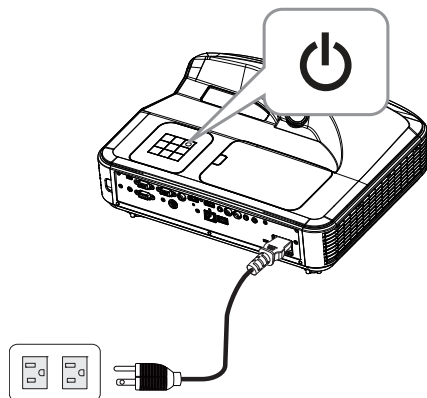

2 Prepnete do zdroja „Wireless Display“ (Bezdrôtové zobrazenie).

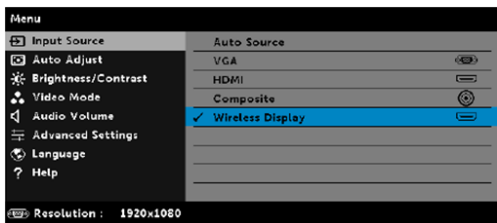

3 Podľa pokynov na nastavenie bezdrôtového zobrazovacieho adaptéra spustite bezdrôtové premietanie.

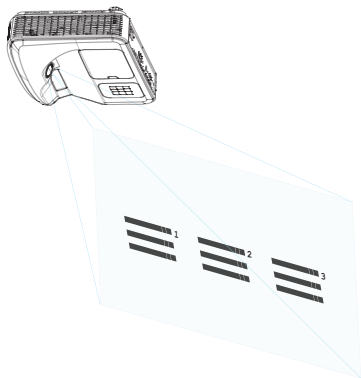



# 5

## Odstraňovanie problémov

### Tipy na odstraňovanie problémov

Ak sa vo vašom projektore vyskytnú nejaké problémy, pozrite si nasledujúce tipy na ich odstraňovanie. Ak tento problém pretrváva, Kontaktovanie spoločnosti Dell: [www.dell.com/contactDell](http://www.dell.com/contactDell).

#### Problém

Na premietacom plátne nie je žiadny obraz

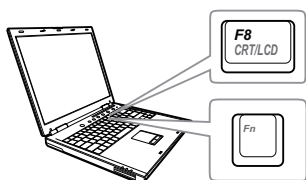

#### Možné riešenie



- Uistite sa, že v ponuke INPUT SOURCE (ZDROJ VSTUPU) ste zvolili správny zdroj vstupu.
- Uistite sa, že je aktivovaný port pre externú grafickú kartu. Ak používate prenosný počítač od spoločnosti Dell, stlačte tlačidlá **Fn** **CR7/LCD** (Fn+F8). V prípade iných počítačov si pozrite príslušnú dokumentáciu. Ak sú obrazy nesprávne zobrazené, vykonajte inováciu ovládača videa v počítači. Pokiaľ ide o počítače Dell, pozrite si lokalitu [www.dell.com/support](http://www.dell.com/support).
- Uistite sa, že všetky káble sú správne zapojené. Pozri "Nastavenie veľkosti obrazu" na strane10.
- Skontrolujte, či kolíky v konektoroch nie sú ohnuté alebo zlomené.
- Uistite sa, že lampa je riadne nainštalovaná (pozri "Výmena lampy" na strane38).
- Použite Test Pattern (Testovací vzor) v položke Projector Settings (Nastavenia projektora) v ponuke Advanced Settings (Rozšírené nastavenia). Uistite sa, že farby testovacieho vzoru sú správne.

---

**Problém (pokračovanie)**

Obraz je zobrazený čiastočne, nesprávne alebo sa po obrazovke posúva

**Možné riešenie (pokračovanie)**



- 1 Na diaľkovom ovládači stlačte tlačidlo Automatické nastavenie.
- 2 Ak používate prenosný počítač od spoločnosti Dell, rozlíšenie v počítači nastavte na 1080 p (1920 x 1080):
  - a Pravým tlačidlom kliknite na nepoužívanú časť pracovnej plochy v operačnom systéme Microsoft® Windows®, kliknite na možnosť **Vlastnosti** a potom zvolte kartu **Nastavenia**.
  - b Overte, či je pre port na pripojenie externého monitora nastavené rozlíšenie 1920 x 1080 pixelov.
  - c Stlačte tlačidlá   (Fn+F8).

Ak máte problém so zmenou rozlíšenia alebo ak váš monitor mrzne, reštartujte všetky zariadenia aj projektor.

Ak nepoužívate prenosný počítač od spoločnosti Dell, pozrite si dokumentáciu. Ak sú obrazy nesprávne zobrazené, vykonajte inováciu ovládača videa v počítači. Pokiaľ ide o počítače Dell, pozrite si lokalitu [www.dell.com/support](http://www.dell.com/support).

---

Na premietacom plátne sa nezobrazuje prezentácia

Ak používate prenosný počítač, stlačte tlačidlá   (Fn+F8).

---

Obraz je nestabilný a kmitá

Sledovanie nastavte v možnosti OSD **Display Settings (Nastavenia zobrazenia)** v ponuke **Advanced Settings (Rozšírené nastavenia)** (iba v režime Počítač).

---

Na obraze kmitá zvislý pás

Kmitočet nastavte v možnosti OSD **Display Settings (Nastavenia zobrazenia)** v ponuke **Advanced Settings (Rozšírené nastavenia)** (iba v režime Počítač).

---

<b>Problém (pokračovanie)</b>	<b>Možné riešenie (pokračovanie)</b>
Nesprávne farby obrazu	<ul style="list-style-type: none"> <li>• Ak displej prijíma z grafickej karty nesprávny výstupný signál, typ signálu nastavte na <b>RGB</b> v možnosti OSD <b>Image Settings (Nastavenia obrazu)</b> na karte <b>Advanced Settings (Rozšírené nastavenia)</b>.</li> <li>• Použite <b>Test Pattern (Testovací vzor) Projector Settings (Nastavenia projektora)</b> v ponuke <b>Advanced Settings (Rozšírené nastavenia)</b>. Uistite sa, že farby testovacieho vzoru sú správne.</li> </ul>
Obraz je rozostrený	<p><b>1</b> Uistite sa, že premietacia plocha je v požadovanej vzdialenosti od projektora (1,46 ft [44,6 cm] ~ 1,83 ft [55,8 cm]).</p>
Obraz je natiiahnutý pri premietaní v pomere 16:9 DVD	<p>Projektor automaticky zistí formát vstupného signálu. Pomer strán premietaného obrazu bude udržiavať podľa formátu vstupného signálu s pôvodným nastavením.</p> <p>Ak je obraz stále natiiahnutý, v možnosti <b>Display Settings (Nastavenia zobrazenia)</b> v ponuke <b>Advanced Settings (Rozšírené nastavenia)</b> na obrazovke OSD upravte pomer strán.</p>
Obraz je obrátený	<p>Vyberte možnosť <b>Projector Settings (Nastavenia projektora)</b> v ponuke <b>Advanced Settings (Rozšírené nastavenia)</b> na obrazovke OSD a nastavte režim projektora.</p>
Lampa je vypálená alebo vydáva práskavý zvuk.	<p>Keď lampa dosiahne koniec svojej životnosti, môže vyhoriť alebo vydávať hlasný práskavý zvuk. Ak k tomu dôjde, projektor sa znova nezapne. Postup výmeny lampy si pozrite v "Výmena lampy" na strane 38.</p>
Trvalo svieti žltá kontrolka LAMPA	<p>Ak trvalo svieti žltá kontrolka <b>LAMPA</b>, lampu vymeňte.</p>

<b>Problém (pokračovanie)</b>	<b>Možné riešenie (pokračovanie)</b>
Bliká žltá kontrolka LAMPA	<p>Ak bliká žltá kontrolka <b>LAMPA</b>, môže byť prerušené pripojenie modulu lampy. Skontrolujte modul lampy a uistite sa, že je správne nainštalovaný.</p> <p>Ak blikajú žlté kontrolky <b>LAMPA</b> a <b>Napájanie</b>, zlyhal ovládač lampy a projektor sa automaticky vypne.</p> <p>Ak svietia kontrolky <b>LAMPA</b> a <b>TEPLOTA</b>, bliká žltá kontrolka a tvrdlo svieti modrá kontrolka <b>Napájanie</b>, farebné koliesko zlyhalo a projektor sa automaticky vypne.</p> <p>Režim ochrany zrušte stlačením a podržaním tlačidla NAPÁJANIE na 10 sekúnd.</p>
Trvalo svieti kontrolka TEPLOTA	<p>Projektor je prehriaty. Displej sa automaticky vypne. Keď projektor vychladne, displej znovu zapnite. Ak tento problém pretrváva, Kontaktovanie spoločnosti Dell: <a href="http://www.dell.com/contactDell">www.dell.com/contactDell</a>.</p>
Bliká žltá kontrolka TEPLOTA	<p>Projektor sa pri zlyhaní ventilátora automaticky vypne. Skúste zrušiť režim projektora stlačením a podržaním tlačidla <b>Napájanie</b> na 10 sekúnd. Počkajte asi 5 minút a skúste znova zapnúť napájanie. Ak tento problém pretrváva, Kontaktovanie spoločnosti Dell: <a href="http://www.dell.com/contactDell">www.dell.com/contactDell</a>.</p>
Dialkové ovládanie nefunguje plynule alebo funguje iba v obmedzenom rozsahu	<p>Môže byť slabá batéria. Ak áno, vymeňte za dve nové batérie veľkosti AAA.</p>

## Vodiace signály

Stav projektora	Popis	Tlačidlá na ovládanie	Kontrolka	
		Napájanie	TEPLOTA (Žltá)	LAMPA (Žltá)
Pohotovostný režim	Projektor je v pohotovostnom režime. Pripravený na zapnutie.	Bliká biela kontrolka	NESVIETI	NESVIETI
Režim zahrievania	Projektoru chvíľu trvá, kým sa zahreje a zapne.	Biela kontrolka	NESVIETI	NESVIETI
Lampa svieti	Projektor je v normálnom režime a pripravený na zobrazovanie obrazu. <input checked="" type="checkbox"/> Poznámka: Ponuka OSD nie je prístupná.	Biela kontrolka	NESVIETI	NESVIETI
Režim chladenia	Projektor sa pred vypnutím ochladzuje.	Biela kontrolka	NESVIETI	NESVIETI
Projektor je prehriaty	Môžu byť zablokované vetracie otvory alebo okolitá teplota môže byť vyššia ako 40°C. Projektor sa automaticky vypne. Uistite sa, že vetracie otvory nie sú zablokované a že okolitá teplota je v rámci prevádzkového rozsahu. Ak tento problém pretrváva, Kontaktovanie spoločnosti Dell.	NESVIETI	ŽLTÁ kontrolka	NESVIETI
Porucha ventilátora	Zlyhal jeden z ventilátorov. Projektor sa automaticky vypne. Ak tento problém pretrváva, Kontaktovanie spoločnosti Dell.	NESVIETI	Bliká ŽLTÁ kontrolka	NESVIETI
Porucha ovládača lampy	Ovládač lampy zlyhal. Projektor sa automaticky vypne. Odpojte napájací kábel. Po uplynutí troch minút pripojte napájací kábel a znova zapnite zobrazovacie zariadenie. Ak tento problém pretrváva, Kontaktovanie spoločnosti Dell.	Bliká ŽLTÁ kontrolka	NESVIETI	Bliká ŽLTÁ kontrolka
Porucha farebného kolieska	Farebné koliesko nemožno spustiť. Projektor zlyhal alebo sa automaticky vypne. Odpojte napájací kábel. Po uplynutí troch minút pripojte napájací kábel a znova zapnite zobrazovacie zariadenie. Ak tento problém pretrváva, Kontaktovanie spoločnosti Dell.	Biela kontrolka	Bliká ŽLTÁ kontrolka	Bliká ŽLTÁ kontrolka
Porucha lampy	Lampa je chybná. Vymeňte lampu.	NESVIETI	NESVIETI	ŽLTÁ kontrolka
Porucha - napájanie striedavým prúdom (+12V)	Napájanie je prerušené. Projektor sa automaticky vypne. Odpojte napájací kábel. Po uplynutí troch minút pripojte napájací kábel a znova zapnite zobrazovacie zariadenie. Ak tento problém pretrváva, Kontaktovanie spoločnosti Dell.	Bliká ŽLTÁ kontrolka	ŽLTÁ kontrolka	ŽLTÁ kontrolka
Zlyhalo pripojenie modulu lampy	Pripojenie modulu lampy môže byť prerušené. Skontrolujte modul lampy a uistite sa, že je správne nainštalovaný. Ak tento problém pretrváva, Kontaktovanie spoločnosti Dell.	NESVIETI	NESVIETI	Bliká ŽLTÁ kontrolka

# 6

## Údržba

### Výmena lampy

**△ UPOZORNENIE:** Pred začatím ktorejkoľvek z procedúr v tejto časti si pozrite bezpečnostné pokyny uvedené na strana 9.

Keď sa na obrazovke zobrazí správa „Lamp is approaching the end of its useful life in the operation. (Prevádzková životnosť lampy sa blíži ku koncu.) Replacement suggested! (Odporúča sa výmena!)

[www.dell.com/lamps](http://www.dell.com/lamps)“, lampu vymeňte. Ak po výmene lampy tento problém pretrváva, obráťte sa na spoločnosť Dell.

**△ UPOZORNENIE:** Na zabezpečenie bezpečných a optimálnych prevádzkových podmienok projektoru používajte iba originálnu lampu.

**△ UPOZORNENIE:** Lampa sa počas používania veľmi zohrieva. Lampu nevymieňajte, pokiaľ sa projektor nenechá vychladnúť po dobu najmenej 30 minút.

**△ UPOZORNENIE:** Nikdy sa nedotýkajte povrchu žiarovky alebo lampy. Lampy projektorov sú veľmi krehké a pri dotyku sa môžu rozbiť. Črepiny rozbitého skla sú ostré a môžu spôsobiť zranenie.

**△ UPOZORNENIE:** Ak sa lampa rozbije, z projektoru odstráňte všetky črepiny a zlikvidujte ich alebo odovzdajte na recykláciu podľa národných, miestnych alebo federálnych zákonov. Viac informácií nájdete na lokalite [www.dell.com/hg](http://www.dell.com/hg).

- 1 Projektor vypnite a odpojte napájací kábel.
- 2 Projektor nechajte vychladnúť po dobu najmenej 30 minút.
- 3 Uvoľnite jednu skrutku, ktorá zaisťuje horný kryt a odstráňte ho.
- 4 Uvoľnite skrutku, ktorá zaisťuje lampu.
- 5 Lampu vytiahnite uchopením jej kovovej objímky.

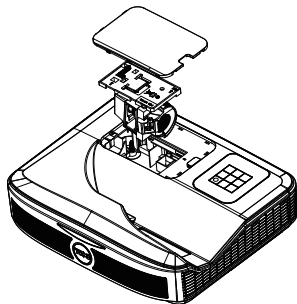

 **POZNÁMKA:** Spoločnosť Dell požaduje vrátenie lúč v záručnej lehote príslušnému servisnému stredisku Dell. V opačnom prípade si vyžadajte od miestnej zberne druhotných surovín adresu najbližšieho miesta na jej odovzdanie.

6 Vymeňte za novú lampu.

7 Utiahnite skrutku, ktorá zaistuje lampu.

8 Znovu založte horný kryt a utiahnite jednu skrutku.

9 Dobu používania lampy vynulujte kliknutím na možnosť „Yes“ (Áno) pre **Lamp Reset (Vynulovanie prevádzkových hodín lampy)** možnosti **OSD Power Settings (Nastavenia napájania)** v ponuke **Advanced Settings (Rozšírené nastavenia)**. Projektor po výmene nového modulu lampy automaticky zistí a vynuluje prevádzkové hodiny lampy.

 **UPOZORNENIE:** Likvidácia lampy (platí iba pre Spojené štáty americké)

 **LAMPA(-Y) V PROJEKTORE OBSAHUJÚ ORTUŤ A MUSIA SA RECYKLOVAŤ ALEBO ZLIKVIDOVAŤ V SÚLADE S MIESTNYMI, NÁRODNÝMI ALEBO FERERÁLNYMI ZÁKONMI. PRE VIAC INFORMÁCIÍ PREJDITE NA [WWW.DELL.COM/HG](http://WWW.DELL.COM/HG) ALEBO SA OBRÁŤE NA SPOLOČNOSŤ ELECTRONIC INDUSTRIES ALLIANCE NA LOKALITE [WWW.EIAE.ORG](http://WWW.EIAE.ORG). INFORMÁCIE TÝKAJÚCE SA KONKRÉTNEJ LIKVIDÁCIE LAMPY NÁJDETE NA LOKALITE [WWW.LAMPRECYCLE.ORG](http://WWW.LAMPRECYCLE.ORG).**

## Vkladanie batérií do diaľkového ovládača



**POZNÁMKA:** Keď sa diaľkový ovládač nepoužíva, vyberte z neho batérie.

1 Stlačením záklopky nadvihnite kryt priehradky pre batérie.

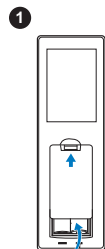

2 Skontrolujte vyznačenie polarity (+/-) na batériách.

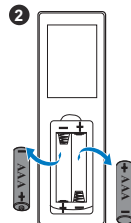

3 Vložte batérie a značky polarity správne vyrovnajte podľa označenia v priehradke pre batérie.

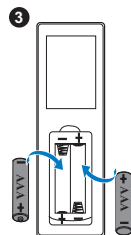

4 Kryt batérie zasuňte späť.

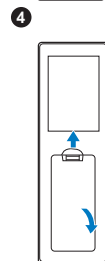

**POZNÁMKA:** Nemiešajte rôzne typy batérií ani nepoužívajte spolu nové a staré batérie.



# 7

## Technické parametre

---

Modulátor svetla	0,65" 1080p S600 DMD, DarkChip3™
Jas	3400 lúmenov podľa ANSI (max.)
Kontrastný pomer	Zvyčajne 1800:1 (Úplne zapnuté/Úplne vypnuté)
Jednotnosť	Zvyčajne 80% (japonská norma - JBMA)
Počet pixelov	1920 x 1080 (1080p)
Pomer strán	16:9
Zobraziteľné farby	1,07 miliardy farieb
Otáčky farebného kolieska	2 X 1 X pre 3D displej
Projekčný objektív	Pevný objektív (WA21), F#/2,4 Pomer vzdialenosti objektívu voči šírke premietacej plochy = UST TR0,25 Pomer odchýlky: 118,5 ± 5%
Veľkosť premietacieho plátna	81 ~ 100 palcov Optimalizovaná veľkosť: 89,1 palca
Premietacia vzdialenosť	1,46 ~ 1,83 ft (44,6 cm ~ 55,8 cm)
Video kompatibilita	Kompozitné video: NTSC: M (3,58 MHz), 4,43 MHz PAL: B, D, G, H, I, M, N, 4,43 MHz SECAM: B, D, G, K, K1, L, 4,25/4,4 MHz Vstup kompozitného videa cez VGA: 1080i (50/60 Hz), 720p (50/60 Hz), 576i/p, 480i/p Vstup HDMI: 1080p, 720p, 576i/p, 480i/p
Napájanie	Univerzálnych 100 ~ 240 V stried. 50 - 60 Hz so vstupom PFC

Príkon	<p>Normálny režim: 320 W <math>\pm</math> 10% @ 110 V striedavý prúd</p> <p>Režim EKO: 270 W <math>\pm</math> 10% @ 110 V striedavý prúd</p> <p>Pohotovostný režim: &lt; 0,5 W</p> <p>Sieť v pohotovostnom režime: &lt; 3 W</p> <p> <b>POZNÁMKA:</b> Projektor je štandardne nastavený tak, aby sa po 20 minútach nečinnosti prepol do úsporného režimu.</p>
Zvuk	2 reproduktor x 10 Wattov RMS
Hladina hluku	Normálny režim: 36 dB(A)
	Režim EKO: 32 dB(A)
Hmotnosť projektora	< 10,36 libier (< 4,7kg)
Rozmery (Š x V x H)	15,08 x 12,52 x 4,06 palca (383 x 318 x 103 mm)

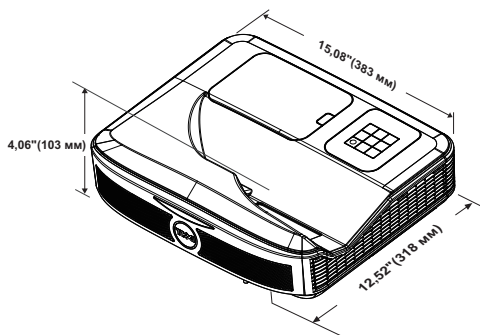

Prostredie	<p>Prevádzková teplota: 5 °C až 40 °C (41 °F až 104 °F)</p> <p>Vlhkosť: Maximálne 80 %</p> <p>Skladovacia teplota: 0 °C až 60 °C (32 °F až 140 °F)</p> <p>Vlhkosť: Maximálne 90%</p> <p>Prepravná teplota: -20 °C až 60 °C (-4 °F až 140 °F)</p> <p>Vlhkosť: Maximálne 90%</p>
Vstupné/výstupné konektory	Napájanie: Jedna elektrická zásuvka (3-kolíková - vstup C14)

Vstup VGA: Jeden 15-kolíkový konektor D-sub (modrý), vstup VGA pre vstupný analógový RGB/komponentný signál.

Výstup VGA: Jeden 15-kolíkový konektor D-sub (čierny) pre prechodovú slučku VGA.

Vstup kompozitného videa: Jeden žltý konektor RCA pre signál CVBS.

Vstup HDMI: dva konektory HDMI na podporu HDMI 1.4a, ktorý vyhovuje špecifikácii HDCP.

Vstup analógového zvuku: Jeden 3,5 mm stereo mini telefónny konektor (modrý)/ jeden x pár pre vstup zvuku RCA (L/P)

Výstup variabilného zvuku: Jeden 3,5 mm stereo mini konektor na pripojenie telefónu (zelený).

Vstup analógového zvuku: Dva 3,5 mm stereo mini telefónne konektory (modré) a dva páry konektorov RCA (červený/biely)

Mikrofón: Jeden 3,5 mm stereo mini konektor na pripojenie telefónu (ružový).

Port USB (mini USB): Jeden podriadený konektor mini USB pre inovovanie firmvéru/interakciu.

Výstup 5 V/1,8A: Jeden výstup USB A 5 V DC/1,8 A na podporu hardvérového kľúča.

Port RS232: Jeden 9-kolíkový konektor D-sub pre komunikáciu cez RS232.

Port RJ-45: Jeden konektor RJ-45 pre vstavaný riadiaci blok siete.

Dotyková jednotka: jeden napájací konektor záclonového modulu

Lampa

Lampa PHILIPS 260 W, ktorú môže vymeniť používateľ

Životnosť lampy

Normálny režim: Až 3000 hodín

Režim EKO: Až 5000 hodín



#### **POZNÁMKA:**

- Napájací konektor dotykovej jednotky je určený len pre S560P/ S560T.

- Hodnotenie životnosti lampy pre každý projektor je iba meradlo zníženia jasů a nie špecifikácia doby, počas ktorej lampa zlyhá a prestane svietiť. Životnosť lampy je definovaná ako doba, počas ktorej sa jas zníži u viac ako 50 % vzorového osadenia lám p o približne 50 % menovitých lúmenov u konkrétnej lampy. Hodnotenie životnosti lampy nie je nijako zaručené. Skutočná prevádzková životnosť lampy projektora sa líši podľa prevádzkových podmienok a spôsobov používania. Používanie projektora v náročných podmienok, napríklad prašné prostredia, pri vysokých teplotách, dlhodobé používanie počas dňa a náhle prerušenie napájania môžu viesť k skráteniu prevádzkovej životnosti lampy alebo k jej možnému zlyhaniu.

# 8

## Ďalšie informácie

---

Ak potrebujete ďalšie informácie týkajúce sa používania projektoru, pozrite dokument **Používateľská príručka pre projektory Dell** na lokalite [www.dell.com/support/manuals](http://www.dell.com/support/manuals).

# 9

## Kontaktovanie spoločnosti Dell

---

Zákazníci v Spojených štátoch amerických môžu volať na telefónne číslo 800-WWW-DELL (800-999-3355).



**POZNÁMKA:** Ak nemáte aktívne internetové pripojenie, kontaktné informácie nájdete na doklade o nákupe, baliacom liste, faktúre alebo v katalógu výrobkov spoločnosti Dell.

Dell poskytuje viac možností technickej podpory a servisu cez internet a po telefóne. Dostupnosť sa líši podľa krajiny a výrobku a vo vašej oblasti nemusia byť niektoré služby dostupné. Ak sa chcete obrátiť na spoločnosť Dell v prípade problémov týkajúcich sa predaja, technickej podpory alebo služieb zákazníkom:

- 1 Navštívte lokalitu [www.dell.com/contactDell](http://www.dell.com/contactDell).
- 2 Na interaktívnej mape vyberte svoj región.
- 3 Vyberte segment pre kontaktovanie.
- 4 Vyberte príslušnú službu alebo prepojenie na technickú podporu.

# Register

## D

Diaľkový ovládač 12

## H

Hlavná jednotka 7

Infračervené (IR) prijímače 7

Kamera 7

Kryt lampy 7

Objektív 7

Tlačidlo Napájanie 7

## I

Interaktívne pero

Batéria 17

Držiak popruhu na zápästie 17

Hlavný vypínač 17

Hrot pera 17

Indikátor napájania 17

## K

Kontaktovanie spoločnosti Dell  
5, 38

## N

Nastavenie zaostrenia  
projektora 10, 31

## P

Porty na pripojenie

Konektor HDMI 1 8

Konektor HDMI 2 8

Konektor mikrofónu 8

Konektor na pripojenie  
kompozitného videa 8

Konektor na pripojenie  
napájacieho kábla 8

Konektor pre vstup zvuku 8

Konektor pre výstup zvuku 8

Konektor RJ45 8

Konektor RS232 8

Konektor USB A 8

Konektor zvuku RCA 8

Mini USB (Mini typ B) 8

Napájanie dotykovej jednotky  
8

Vstupný konektor VGA 8

Výstupný konektor VGA  
(prechodová slučka  
monitora) 8

## S

Spoločnosť Dell  
kontaktovanie 45, 46

## T

technická podpora  
kontaktovanie spoločnosti

Dell 45, 46

#### Technické parametre

Aspect Ratio (Pomer strán) 41

Audio (Zvuk) 42

Brightness (Jas) 41

Hladina hluku 42

Hmotnosť projektora 42

Jednotnosť 41

Kontrastný pomer 41

Modulátor svetla 41

Napájanie 41

Otáčky farebného kolieska 41

Počet pixelov 41

Premietacia vzdialenosť 41

Príkion 42

Projekčný objektív 41

Prostredie 42

Rozmery 42

Veľkosť premietacieho plátna  
41

Video kompatibilita 41

Vstupné/výstupné konektory  
42

Zobraziteľné farby 41

telefónne čísla 46

## V

Výmena lampy 38